

# 20m先でも、風速1m/sの

# 大風量! <sup>※1</sup>

整流板  
搭載

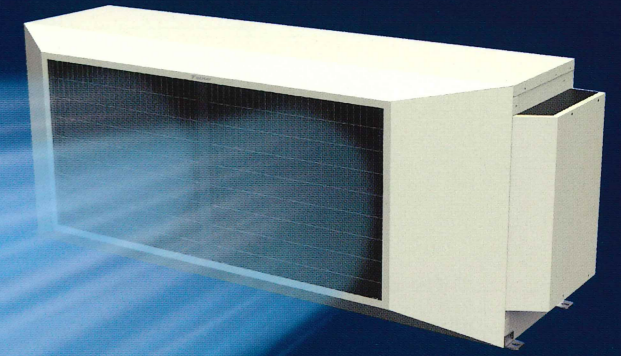

大空間向けエアコン  
マルチジェット

## 大風量&整流板で風が拡散せず、遠くのエリアまで快適

《気流シミュレーション結果》 定常解析で製品上面から見た風速分布<sup>※1</sup>

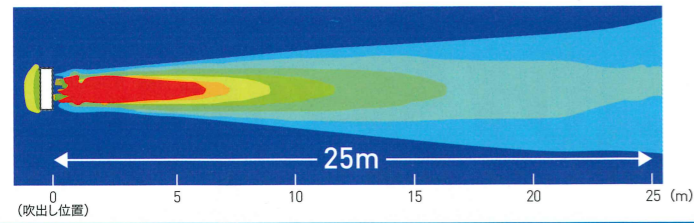

※1. 温調モード:送風時

## ダイキンなら！ 設置時・運用時のお困りにも対応

**快適** せっかく設備導入したんだから、快適に使いたい…

### 吹出温度制御で、より快適に！

吸込温度制御に比べ、設定温度に合わせて能力をコントロールし、冷やしすぎを防止します。



### ダクト<sup>※2</sup>を取付けて、特定の箇所に風を送ることも可能

※2. ダクトは別売品(長さ1m)

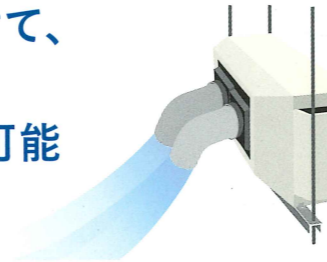

**設置** 設置する場所を、新しく用意するのが難しい…

### 薄型仕様で体育館のキャットウォークにも設置可能

狭いスペースに設置可能なので、体育館への新設でも設置場所に困りません。



### 天吊、壁掛設置が可能<sup>※3</sup>

工場や整備場でも、天井や壁の空きスペースを有効活用できます。

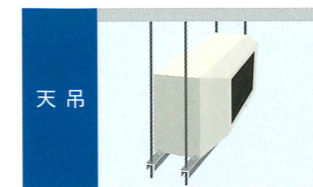

\*吊り金具は別売品

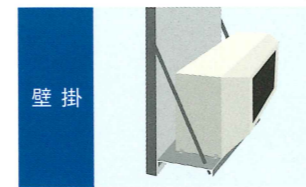

\*必要部材は現地手配

合計容量や屋外の設置環境に合わせて選べる  
室外機バリエーション

接続可能  
室外機

- R32machiマルチ
- VRV7シリーズ



※3. 吊り金具は別売品、壁掛設置の必要部材は現地手配となります。

**管理** 他の空調機器と制御系統が分かれてしまい、管理が煩雑になる…

### 集中機器に対応

事務所系統設備や、ダイキン空調機を一括管理します。



中大規模施設の  
空調+設備一元管理に



IoTを活用した  
新たな設備管理サービス

### 遠隔監視も可能

アシスネットなどのサービスご利用で機器の異常をメールでお知らせします。さらに面倒なフロン簡易点検も自動化<sup>※4</sup>できます。



365日 異常をチェック  
不在時のトラブルや故障  
にも素早く対応



※4. オプション機能

NEW 2026年4月発売予定

## 大空間向けエアコン マルチジェット

FSXYZA280A

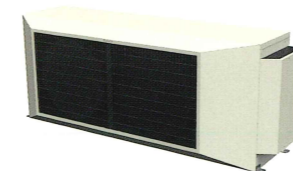

標準仕様 \*開発中のため変更になる可能性があります。

機種	FSXYZA280A		
電源	単相 200V 50Hz/60Hz		
冷房能力 (注1)	kW	28.0	
暖房能力 (注2)	kW	31.5	
定格 冷房時	W	990/1090	
消費電力 暖房時	W	990/1090	
外装	スノーホワイト (5Y9.2/1)		
外形寸法	高さ×幅×奥行 (注3)	mm 710×1700 (1800)×560	
熱交換器	クロスフィンコイル式		
ファン	機種	----	
	形式	プロペラファン	
	電動機出力×台数	W 220×2	
	風量	定格 (注4)	m <sup>3</sup> /min 90
		(強) (注5)	m <sup>3</sup> /min 100/97
(弱) (注5)		m <sup>3</sup> /min 83/77	
機外静圧 (注6)	Pa	20/10	
駆動方式	直結駆動		
温度調節器	冷暖房兼用マイコンサーモ		
吸音断熱材	発泡ポリエチレン		
エアフィルター	防カビ樹脂ネット		

冷媒種	R32		
	液側冷媒配管	mm Φ9.5 C1220T (フレアレスジョイント接続)	
接続配管 (注7)	ガス側冷媒配管	mm Φ22.2 C1220T (ろう付け接続)	
	ドレン出口	R1 (おねじ)	
質量	kg	125	
運転音 (Aスケール) (注8)	冷房時	強	dB 66
		弱	dB ----
	暖房時	強	dB 66
		弱	dB ----
運転音 (音響パワーレベル) (注9)	冷房時	強	dB 81
		弱	dB ----
	暖房時	強	dB 81
		弱	dB ----
保護装置	電動機保護サーモスタット		
冷媒制御	電子膨張弁		
標準付属品	取扱説明書、取扱説明書(点検記録用)、据付説明書、据付説明書(安全対策用)、保証書、継手用断熱材(液管用)、シール材、クランプ材、フレアレスジョイント(3分)		

(注1) JIS B 8616 (2015) に準拠した値です。(室内側:27°CDB, 19°CWB, 外気温度:35°CDB) (注2) JIS B 8616 (2015) に準拠した値です。(室内側:20°CDB, 外気温度:7°CDB, 6°CWB) (注3) 外形寸法の( )内寸法は、電気品箱を含む寸法を示します。(注4) 定格機外静圧の場合を示します。(注5) 直吹き(機外静圧0)の場合を示します。(注6) 定格風量の場合を示します。(注7) 液管、ガス管共、断熱工が必要で、(注8) JIS B 8616 (2006) に準拠し、無音室換算した音圧レベルで実際には周囲条件により多少値が高くなるのが普通です。(注9) 運転音(音響パワーレベル)はJIS B 8616 (2015) に準拠した値です。● / で示された数値は左が50Hz、右が60Hzです。その他は50Hz、60Hz共通です。

外形図(単位:mm) \*開発中のため変更になる可能性があります。

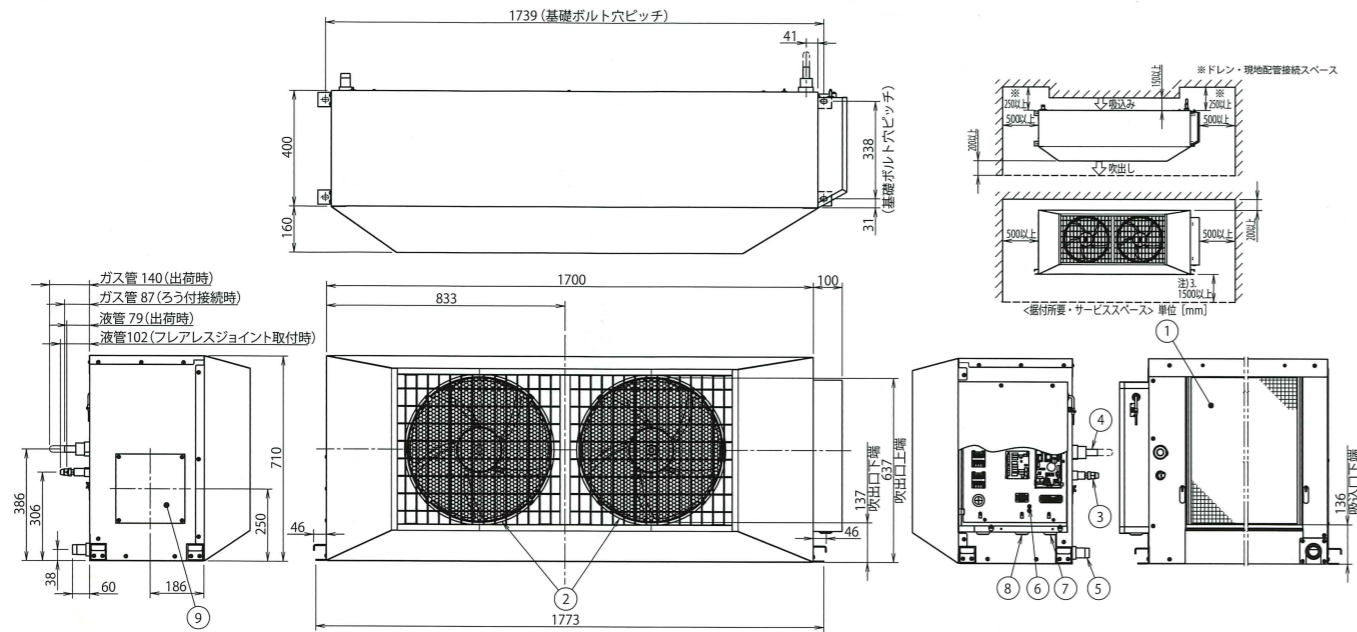

- ① エアフィルター(吸込口)
- ② 吹出口
- ③ 液側配管接続口 φ9.5(フレアレスジョイント接続)
- ④ ガス側配管接続口 φ22.2(ろう付け接続)
- ⑤ 現地ドレン配管接続口 R1(おねじ)
- ⑥ アース端子 M5(電気品箱内)
- ⑦ 連絡配線・リモコン間配線接続口
- ⑧ 電源・ユニット間配線接続口
- ⑨ 点検口(ドレンパン)

- 注) 1. 室内ユニットの周囲には、ぬれて困るものは置かないでください。ドレン出口が詰まっている、またはエアフィルターや熱交換器が汚れている場合には、水滴が落ちることがあります。
2. 外気流入が多く、高湿度(RH80%以上)の場合、結露により水滴が落ちることがありますので、サブドレンパン(現地調達)を設置してください。
3. JRA GL-16, JRA GL-20を参照して必要な高さを確保してください。
4. 天吊り・壁掛設置の場合、別途置台が必要です。
5. 据付場所の選定についての注意事項は、据付説明書もあわせて確認してください。
6. 冷媒配管の断熱については、弊社ホームページにてD-SEARCHを検索し、必ず参照してください。(断熱不足により結露が発生し、水漏れの原因になることがあります。)

別売品

品名	機種名
吊用置台	KKSZA280
吹出口アダプター ※1	未定
運転リモコン	BRC1G5, BRC1G5K
DK-CONNECT edge	DGE601B1
DK-CONNECT DIII Plus ADP	DGE601A2
DK-CONNECT DIII Plus ADP SLOT	DGE601A3
DIV Plus UNIT	DGE601A5
インテリジェントタッチマネージャー	DCM601C1
インテリジェントタッチコントローラー	DCL401B1
集中管理コントローラー	DCS302C1

品名	機種名
ON/OFFコントローラー	DCS301B1
配線改装アダプター	KRP1C1A
グループ遠方制御アダプター	KRP4B4
DIII-DIV変換アダプター(内蔵用)	BRD42A
DIII-DIV変換アダプターキット(屋内壁・屋外設置用)	BRD61A
漏えい検出運動アダプター	BRP9A3
別置型冷媒漏えいセンサー	BRYG32A
鍵付リモコンボックス	KRCB37-2
ドレンアップキット	未定

※1. ダクトは現地調達(ダクト径φ450、長さは1mまで)

このチラシに表示の内容は2026年1月現在のものです。

# 大空間向けエアコン マルチジェット誕生。

NEW 2026年4月発売予定

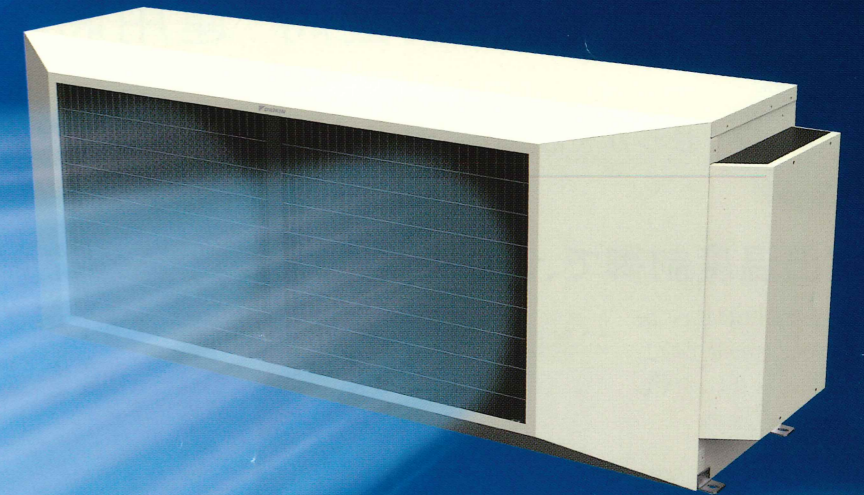

工場、体育館、整備場などの  
暑熱対策に

ダイキン工業株式会社

本社 〒530-0001 大阪市北区梅田一丁目13番1号 大阪梅田ツインタワーズ・サウス  
東京支社 〒104-0028 東京都中央区八重洲二丁目2番1号 東京ミッドタウン八重洲 八重洲セントラルタワー

SPP25286A(26.01.030)SW・HP・SS

